

# RevoBron

# 超靜銅魔





- 專利啟動逆轉彈塵技術，大幅減少電源進風口灰塵堆積
- 100%高品質日系105°C電解電容，確保最高穩定性與耐用度
- 散熱精靈，強化系統風扇散熱及靜音表現

超靜銅魔通過80 PLUS®銅牌效率認證，在50%中載條件下轉換效率可高達87%。DC-DC架構及多組12V設計並採用全日系105°C電解電容提供最佳穩定性、安全性與相容性。同時搭配安耐美專利長效靜音磁力氣旋軸承及逆轉彈塵技術，減少灰塵堆積並延長風扇及電源使用壽命。超靜銅魔內附獨家配件，散熱精靈，智能二合一風扇控制器可為系統提供智慧無風扇模式與風扇延時散熱功能。超靜銅魔系列可支援標準高階顯卡遊戲機、繪圖機或多媒體系統。



## 特點

### 80 PLUS®銅牌效率

87%高效率表現(50%負載)，通過80 PLUS®銅牌等級節能認證

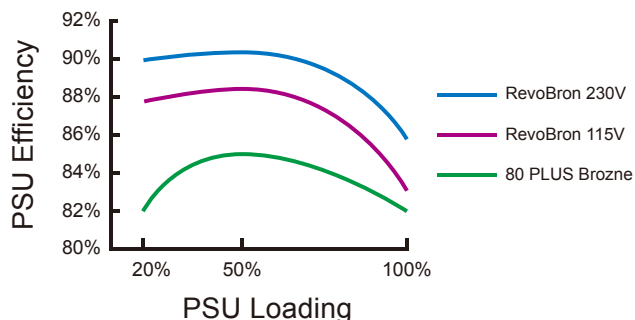

### 專利逆轉彈塵技術

風扇專利逆轉彈塵技術，可有效避免電源進風口灰塵堆積，進一步延長風扇與電源壽命

6個月後

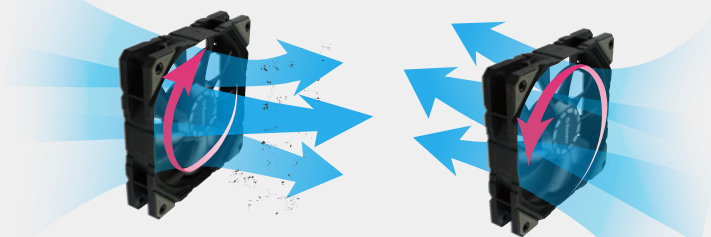

1. 專利DFR (逆轉彈塵) 技術可將灰塵帶離 (較高轉速)

2. 恢復正常運轉

啟動後10秒內

10秒後



擁有DFR技術



一般運轉狀態 (灰塵容易堆積)



### ▼ 專利磁力氣旋軸承

12公分專利磁力氣旋軸承風扇，確保靜音且長效的運作(160,000小時MTBF)

### ▼ 全日系105°C電解電容

高品質用料，確保最佳穩定性與耐用度

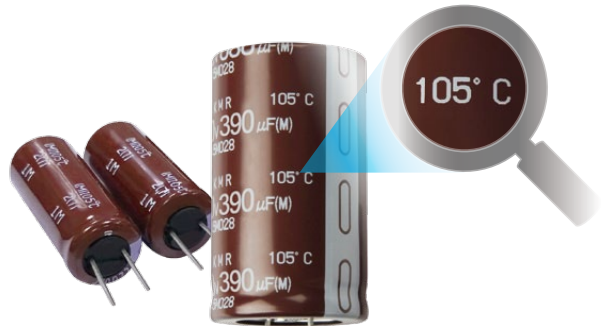

### ▼ 零負載穩壓設計

DC - DC (直流轉直流)設計，確保輸出電壓穩定及增加主機相容性

### ▼ 安全警衛

多重安全線路設計，包含：過電流保護(OCP)、過電壓保護(OVP)、低電壓保護(UVP)、過負載保護(OPP)、短路保護(SCP)與防突波&湧浪保護(SIP)等，提供系統多重的保護

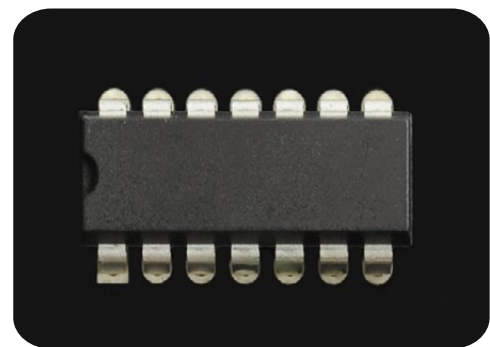

### ▼ 全區域自動電壓調整

主動式PFC設計，PF值高達0.99，能有效降低電力損耗。100-240VAC自動電壓調整，全球各地電壓輸入皆可使用

PSU +5Vsb efficiency @ 0.045A load, 230VAC

符合2014 & 2013 ErP節能規範

待機模式低於0.5W(需搭配支援2013 ErP Lot 6之主機板)。符合2013 ErP Lot 6及2014 ErP Lot 3 節能規範

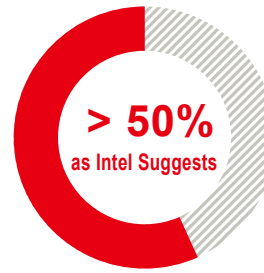

ENERMAX 2013 ErP Lot 6 Compliant PSU

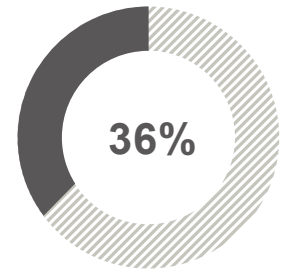

Non 2013 ErP Lot 6 Compliant PSU

散熱精靈 (內附)



風扇延時技術協助系統排除餘熱，延長系統耐用度



3段無風扇模式，兼固系統靜音及散熱表現

產品尺寸

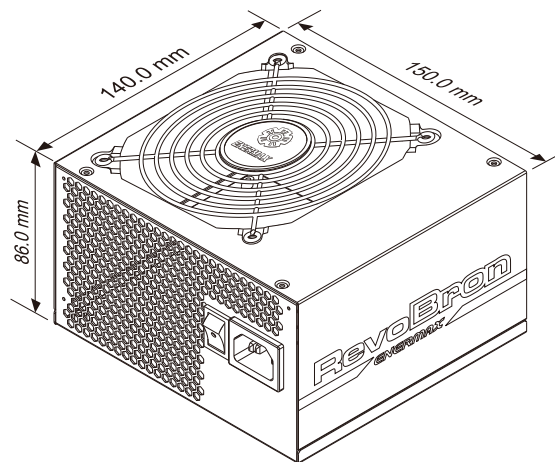

線材與連接頭

| 型號        | 主線材         |               |                 | 模組線材                 |                      |               |
|-----------|-------------|---------------|-----------------|----------------------|----------------------|---------------|
|           | 24P MB      | 4+4P (8P) CPU | 6+2P (8P) PCI-E | SATA                 | 4P Molex             | FDD (adapter) |
| ERB500AWT | 1<br>(60cm) | 1<br>(70cm)   | 2<br>(50/15cm)  | 6<br>(45/15/15cm)    | 4<br>(45/15/15/15cm) | 1<br>(10cm)   |
| ERB600AWT | 1<br>(60cm) | 1<br>(70cm)   | 4<br>(50/15cm)  | 8<br>(45/15/15/15cm) | 4<br>(45/15/15/15cm) | 1<br>(10cm)   |
| ERB700AWT | 1<br>(60cm) | 1<br>(70cm)   | 4<br>(50/15cm)  | 8<br>(45/15/15/15cm) | 4<br>(45/15/15/15cm) | 1<br>(10cm)   |

| 型號   | ERB500AWT                  |                 | ERB600AWT |               | ERB700AWT |               |
|--|----------------------------|-----------------|-----------|---------------|-----------|---------------|
| 交流輸入電壓   | 100-240VAC, 47-63Hz        |                 |           |               |           |               |
| 交流輸入電流   | 8A-4A                      |                 | 9A-4.5A   |               | 10A-5A    |               |
| 直流輸出   |                            |                 |           |               |           |               |
|  | 額定電流                       | 合併限制            | 額定電流      | 合併限制          | 額定電流      | 合併限制          |
| +3.3V  | 22A                        | 110W            | 22A       | 120W          | 22A       | 130W          |
| +5V  | 18A                        |                 | 18A       |               | 18A       |               |
| +12V1  | 25A                        | 498W<br>(41.5A) | 30A       | 600W<br>(50A) | 35A       | 696W<br>(58A) |
| +12V2  | 25A                        |                 | 30A       |               | 35A       |               |
| -12V   | 0.3A                       | 3.6W            | 0.3A      | 3.6W          | 0.3A      | 3.6W          |
| +5Vsb  | 2.5A                       | 12.5W           | 2.5A      | 12.5W         | 2.5A      | 12.5W         |
| 總瓦數  | 500W                       |                 | 600W      |               | 700W      |               |
| 峰值功率   | 550W                       |                 | 660W      |               | 770W      |               |
| 尺寸   | 140(長) x 150(寬) x 86(高) mm |                 |           |               |           |               |
|  |                            |                 |           |               |           |               |

包裝資訊

| 型號     | ERB500AWT                    |               | ERB600AWT     |               | ERB700AWT |  |
|--------|------------------------------|---------------|---------------|---------------|-----------|--|
| 商品編碼   | EAN                          | 4713157722966 | 4713157722973 | 4713157722980 |           |  |
|        | UPC                          | 816163009763  | 816163009770  | 816163008787  |           |  |
| 彩盒尺寸   | 231(長) x 217(寬) x 98.5(高) mm |               |               |               |           |  |
| 毛重(彩盒) | 2.2 kg                       |               | 2.3 kg        |               | 2.4 kg    |  |
| 外箱尺寸   | 467(長) x 259(寬) x 352(高) mm  |               |               |               |           |  |
| 裝箱數量   | 6                            |               |               |               |           |  |
| 毛重(外箱) | 13.6 kg                      |               | 15.0 kg       |               | 15.2 kg   |  |

<sup>1</sup>峰值功率可維持60秒